

# Onn

ref. **ON06**

Suitable for indoor use, at 25°C

Apta para uso interior a temperatura ambiente de 25°C

Box contains | Contenido de la caja:

**A** - Lampshade | Tulipa [1]

**B** - Frame | Soporte [1]

**C** - Screws | Tornillos [4]

**D** - Wall Plugs | Tacos [4]

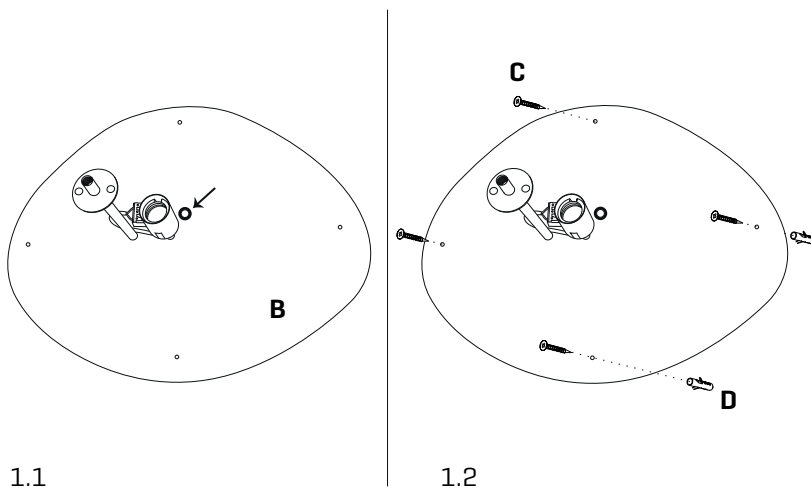
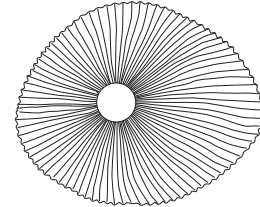

## 1

Remove the lampshade by unscrewing the stainless steel trim.

1.1 Passing the electric cables to the interior of the luminaire by the grommet indicated in the illustration.

1.2 2.1 Drill the holes in the wall, fit the wall plugs into them and screw the frame.

Retirar la tulipa desenroscando el embellecedor de inox.

1.1 Pasar los cables eléctricos al interior de la luminaria por el pasamuros indicado en la ilustración.

1.2 Realizar los agujeros en pared, colocar los tacos y atornillar la pieza de sujeción.

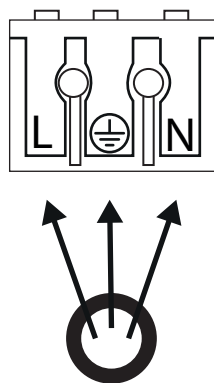

CÓDIGO DE COLORES: FASE (L) - NEGRO O MARRÓN  
NEUTRO (N) - AZUL  
TOMA TIERRA (⊕) - VERDE Y AMARILLO

COLOR CODE: PHASE (L) - BLACK OR BROWN  
NEUTRAL (N) - BLUE  
EARTHING (⊕) - GREEN AND YELLOW

## 2

Do the electric connection in the terminal blocks, please following the code os letters and colors indicated.

For a correct connection is important stripping wires correctly with a distance between 8-12mm. Then press the tab opening spring and push the cable slightly.

Hacer la conexión eléctrica en la ficha de conexiones, siguiendo el código de letras y colores indicado.

Para una correcta conexión es importante pelar los cables correctamente con una distancia entre 8-12mm.

Después presione la pestaña abriendo el resorte y empuje el cable ligeramente.

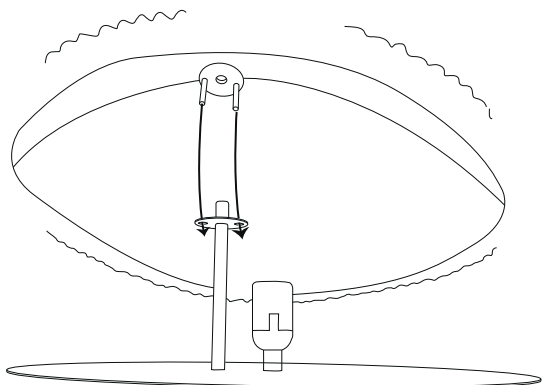

3

Fit the lampshades spacers into the washer that includes the frame.

Encajar los separadores de la tulipa en la arandela que incluye el soporte

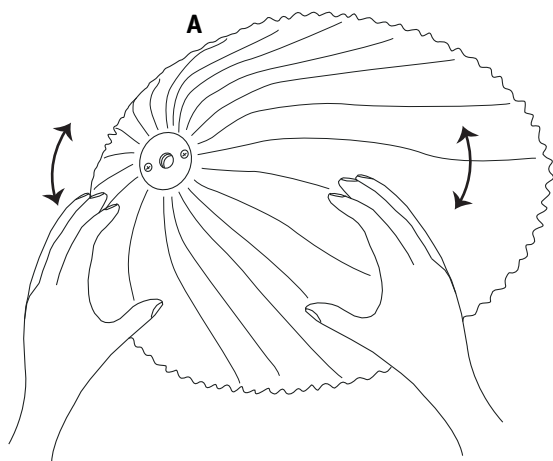

4

Once the spacers are in place, it is advisable to check that the tulip does not turn on itself.

Una vez estén los separadores en su sitio, es recomendable comprobar que la tulipa no gira sobre sí misma.

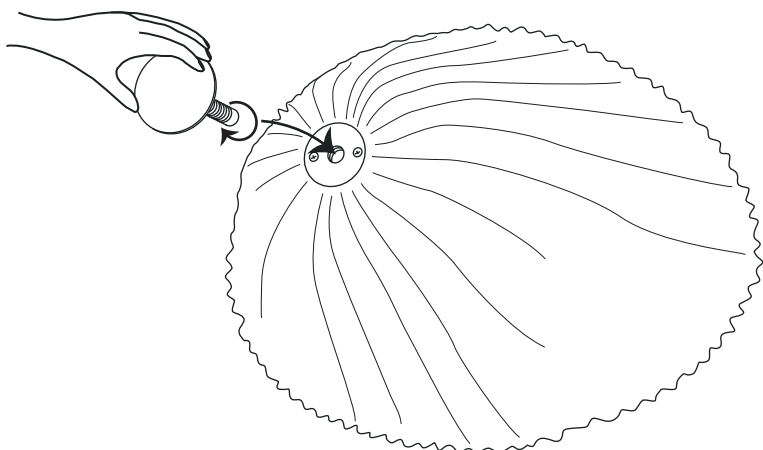

5

Finally, tighten the stainless steel trim until the tulip is securely fastened to the bracket.  
**ATTENTION!** It is not necessary to screw until it reaches the stop, this could deform the design of the luminaire.

Para finalizar, enroscar el embellecedor hasta que queden bien fijada la tulipa al soporte.  
**ATENCIÓN!** No es necesario enroscar hasta llegar al tope, esto podría deformar el diseño de la luminaria.

# Onn

ref. **ON06**

Suitable for indoor use, at 25°C

Apta para uso interior a temperatura ambiente de 25°C

Box contains | Contenido de la caja:

**A** - Lampshade | Tulipa [1]

**B** - Frame | Soporte [1]

**C** - Screws | Tornillos [4]

**D** - Wall Plugs | Tacos [4]

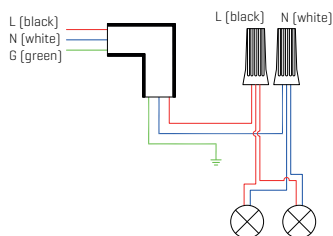
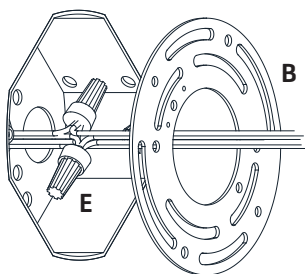
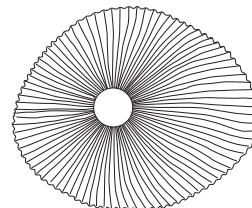

## 1

Pass the electric cables to the interior and do the electric connection inside the octagon box, please follow the instructions.

Pasar los cables eléctricos al interior y hacer la conexión eléctrica dentro de la caja de conexiones, siguiendo las instrucciones.

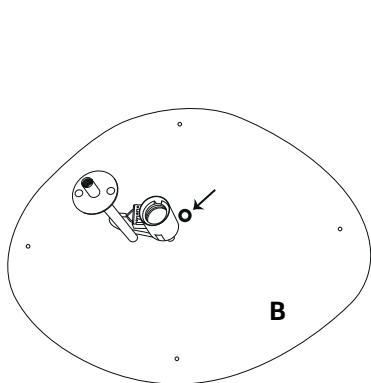

2.1

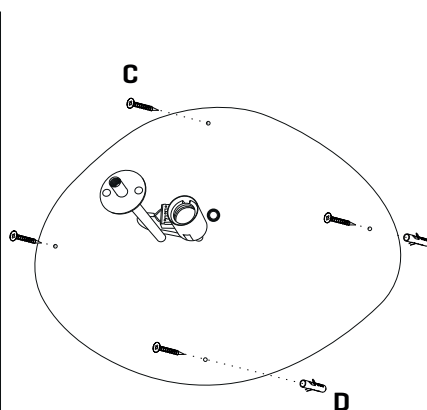

2.2

## 2

Remove the lampshade by unscrewing the stainless steel trim.

1.1 Passing the electric cables to the interior of the luminaire by the grommet indicated in the illustration.

1.2 Drill the holes in the wall, fit the wall plugs into them and screw the frame.

Retirar la tulipa desenroscando el embellecedor de inox.

1.1 Pasar los cables eléctricos al interior de la luminaria por el pasamuros indicado en la ilustración.

1.2 Realizar los agujeros en pared, colocar los tacos y atornillar la pieza de sujeción.

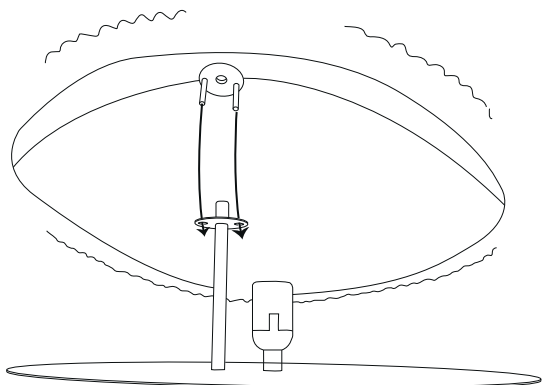

3

Fit the lampshades spacers into the washer that includes the frame.

Encajar los separadores de la tulipa en la arandela que incluye el soporte

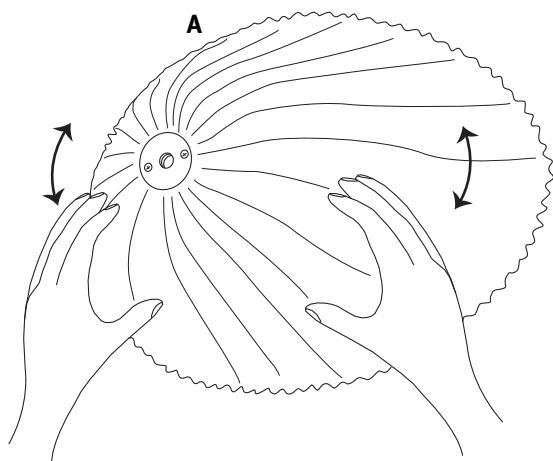

4

Once the spacers are in place, it is advisable to check that the tulip does not turn on itself.

Una vez estén los separadores en su sitio, es recomendable comprobar que la tulipa no gira sobre sí misma.

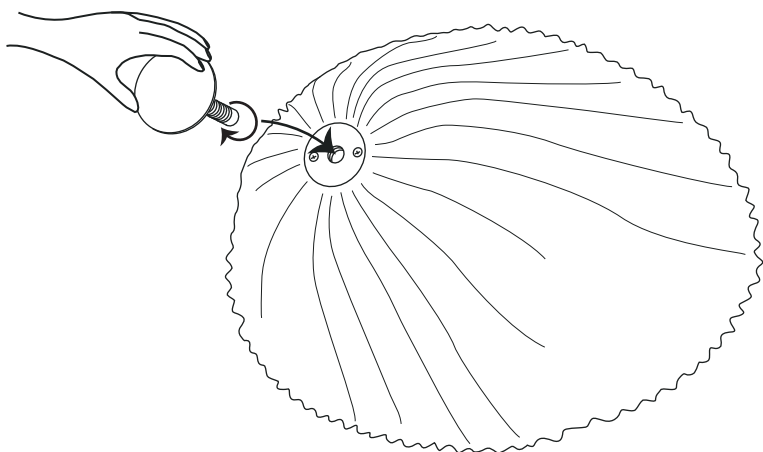

5

Finally, tighten the stainless steel trim until the tulip is securely fastened to the bracket.  
**ATTENTION!** It is not necessary to screw until it reaches the stop, this could deform the design of the luminaire.

Para finalizar, enroscar el embellecedor hasta que queden bien fijada la tulipa al soporte.  
**ATENCIÓN!** No es necesario enroscar hasta llegar al tope, esto podría deformar el diseño de la luminaria.